



# РУКОВОДСТВО ПО СБОРКЕ

Представительство в  
Республике Беларусь  
г. Минск  
www.opalubka-sts.by  
+ 375 29 647 76 20  
Email: opalubka2013@mail.ru

## Описание

### Введение

Линия пластиковой опалубки «СТС-Бетон» представляет собой лёгкую в эксплуатации систему модульных элементов для заливки стен, фундаментов, перекрытий и колонн из различных видов бетона. Это запатентованная система, в состав которой входят ряд панелей различных размеров, которые соединяются между собой при помощи рукояток из прочного нейлона. Благодаря широкой линейке панелей можно создавать стены толщиной от 50мм. до 1000мм.

### Основные характеристики

Основной щит пластиковой опалубки «СТС-Бетон» - 120x60 (фактический размер 1210x605мм) изготовлен из пластика ABS, устойчивого к УФ лучам, весом всего 1кг. Благодаря небольшому весу установка щитов может производиться одним человеком без использования подъёмной техники. При условии правильной эксплуатации описанной в данной инструкции – оборачиваемость опалубки составляет более 100 (ста) раз.

Смазывать опалубку не обязательно, так как бетон не прилипает к пластику. По окончании заливки необходимо очистить внешние края от случайно попавшего на них бетона, а при демонтаже опалубки очистить её с помощью воды и ветоши.

### Монтаж

Опалубка легко и быстро собирается при помощи рукояток (замок-фиксатор), которые отлично фиксируют щиты между собой путём простого поворота на 90 градусов. Внешняя структура панелей представляет собой ряд рёбер жёсткости, которые, помимо того что позволяют опалубке выдерживать нагрузки до 7 600 кг на м.кв., облегчают укрепление подпорками и установку в вертикальное положение. В панелях имеются отверстия для использования стяжных винтов. При заливке высотой 3 метра основание опалубки необходимо усилить металлическими штангами. Так же аналогичными штангами усиливаются все углы на всю высоту стены.

## Стеновые и угловые щиты

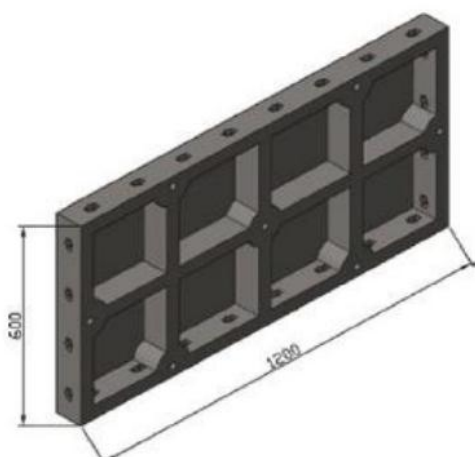

Основной щит 120x60  
(реальный размер 120,1x60,5)  
Вес – 11кг

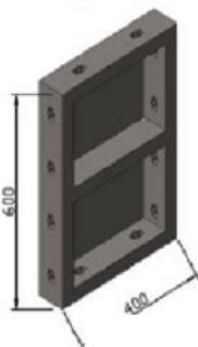

Щит 40x60  
(реальный размер 40,2x60,5)  
Вес – 3,6кг.

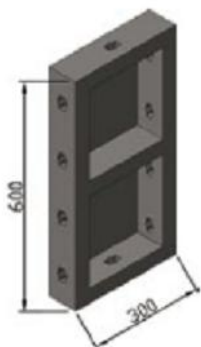

Щит 30x60  
(реальный размер 30,2x60,5)  
Вес – 2,7кг.

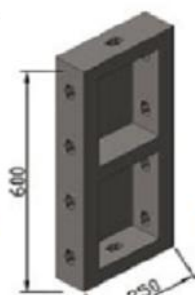

Щит 25x60  
(реальный размер 25,2x60,5)  
Вес – 2,5кг.

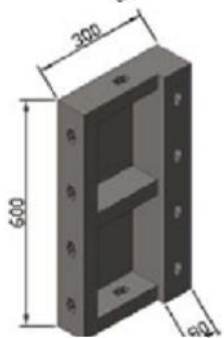

Щит Внутренний угол  
(реальный размер 300,2x60)  
Вес – 3,6кг.

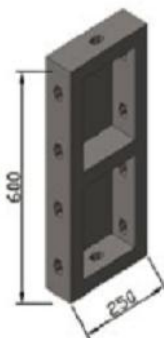

Щит 20x60  
(реальный размер 20,2x60,5)  
Вес – 2,38кг.

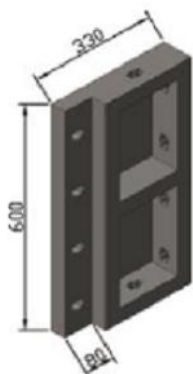

Щит Внешний угол  
(реальный размер 33,2x60,5)  
Вес – 2,9кг.



Рукоятка  
(замок-фиксатор)  
Для соединения и  
выравнивания щитов



## Комплектующие к стеновой опалубке

### Балка выравнивающая универсальная



Специально разработанные металлические штанги с отверстием под болт, сваренные между собой

Служат для укрепления основания опалубки (при заливке стены высотой 3м.), а так же для укрепления углов как показано на следующем рисунке.

### Укрепитель внутреннего и внешнего угла



Две универсальных балки соединенные между собой в углу при помощи болта и гайки.

Служат для укрепления угла (как с внутренней так и с наружной стороны). Устанавливаются по всей высоте стены через каждые 40см.

### Винт стяжной и гайка



Стандартный стяжной винт диаметром 16мм. Гайка чугунная, оцинкованная, пластиковая диаметром 90 и 100мм. Используются во всех традиционных видах опалубки для соединения параллельно стоящих щитов между собой.

## Подкос



Подкосы бывают одноуровневые и двухуровневые. Используются для поддержания опалубки в вертикальном положении.

## Башмак универсальный для пластиковой опалубки.

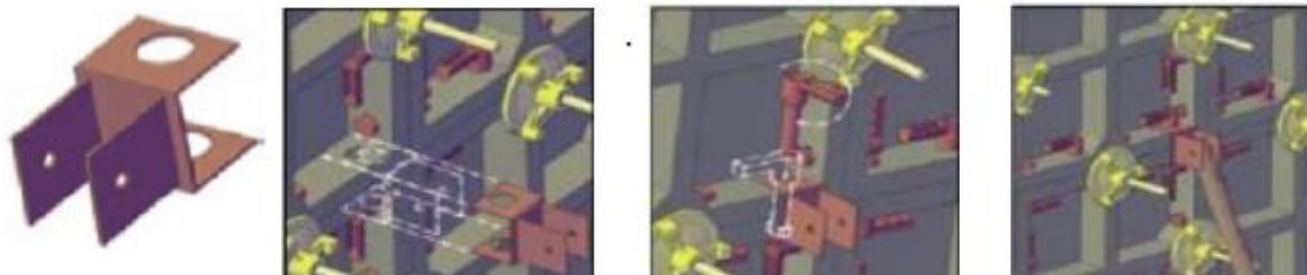

Используется для крепления подкоса к щитам опалубки.



## Монтаж прямой стены

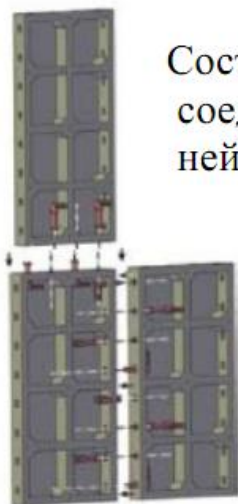

Составить вместе Щиты 120x60, соединив их специальными нейлоновыми рукоятками.

Заблокировать рукоятки повернув их на 90 градусов



Вставить в две противоположные стены распорки(из трубки ПВХ) Поместив в них винт стяжной и накрутить на концах гайки.

Не использованные отверстия закрыть опалубочной пробкой.

Для заливки стен высотой более 2,4 метра необходимо использовать балку выравнивающую универсальную, которая крепится на первом снизу ряду стяжных винтов и фиксируется при помощи гаек. Как показано на рисунке.

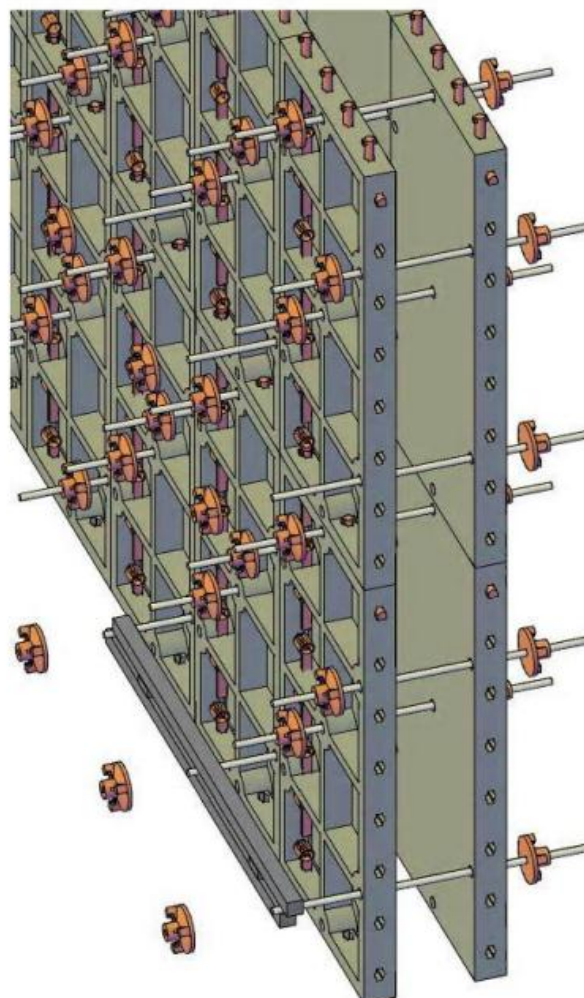
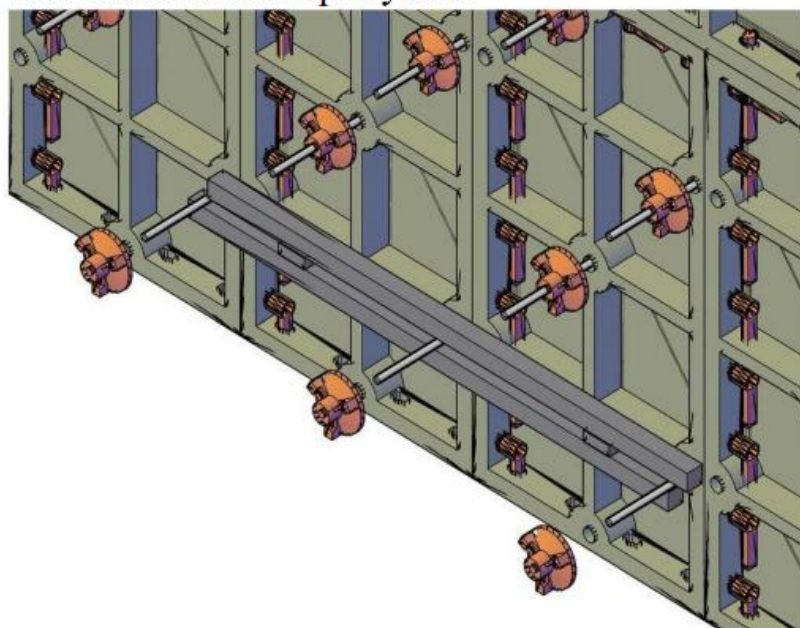



## Монтаж углов

### Внешний угол

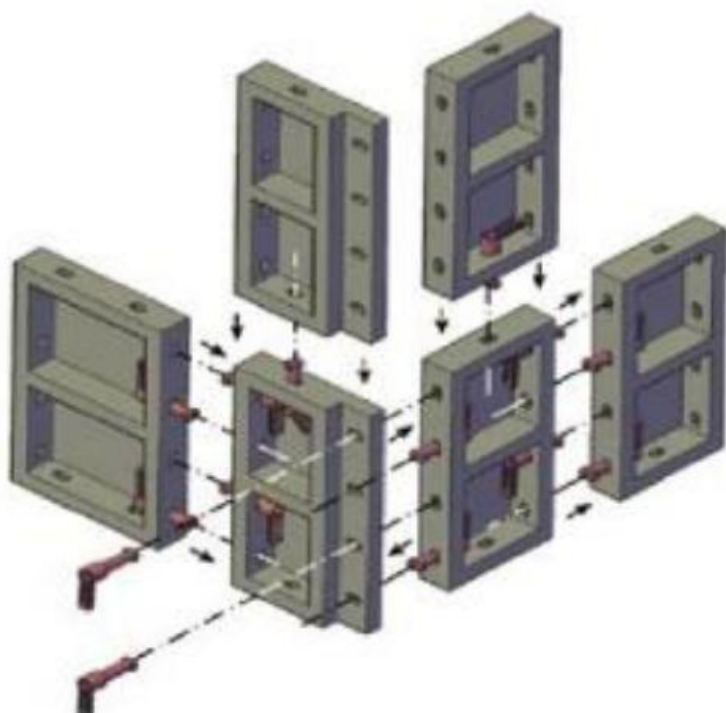

Для установки внешнего угла понадобится специальный щит «Внешний угол», который собирается с панелями различных размеров, в зависимости от толщины стены. Все элементы соединяются между собой при помощи рукояток. После сборки угол укрепляют балкой для внешнего угла.

### Внутренний угол

Для установки внутреннего угла понадобится специальный щит «Внутренний угол», который аналогично «Внешнему углу» собирается с панелями различных размеров в зависимости от необходимой толщины стены. Все элементы так же соединяются при помощи рукояток. После сборки угол укрепляют балкой для внутреннего угла.

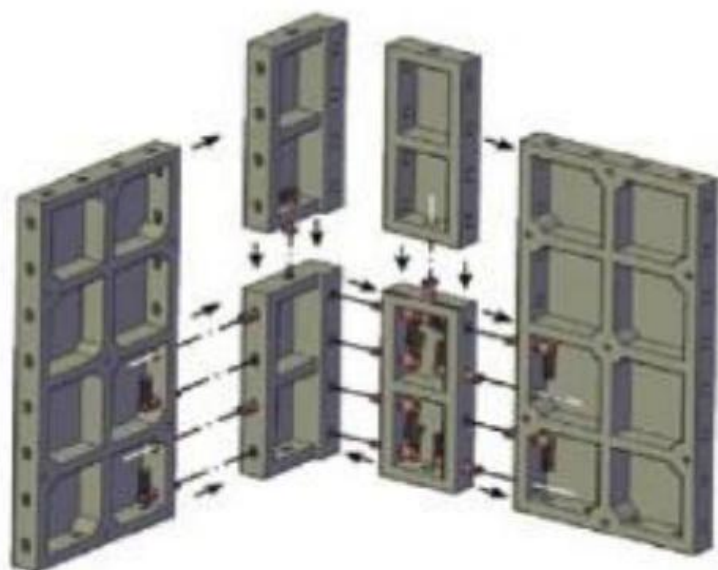



## Монтаж укрепителей углов

### Укрепитель внешнего угла

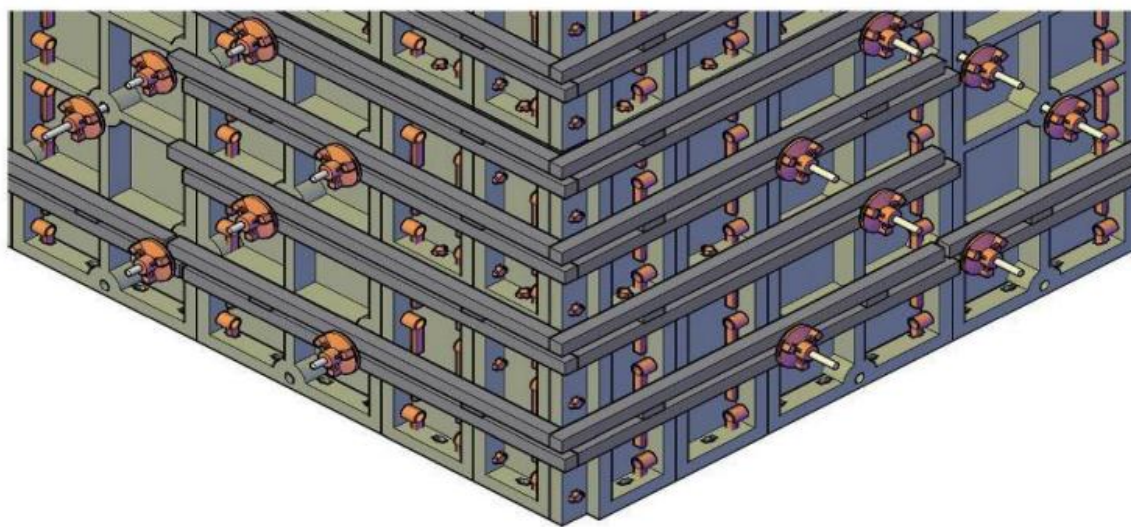

Для укрепления внешнего угла необходимо использовать по 2 специально разработанные универсальные балки, соединенные между собой в углу при помощи болта и гайки. Устанавливаются балки на каждом ряду стяжных винтов, за исключением последнего - верхнего ряда. Установка укрепителей необходима перед началом заливки.

### Укрепитель Внутреннего угла

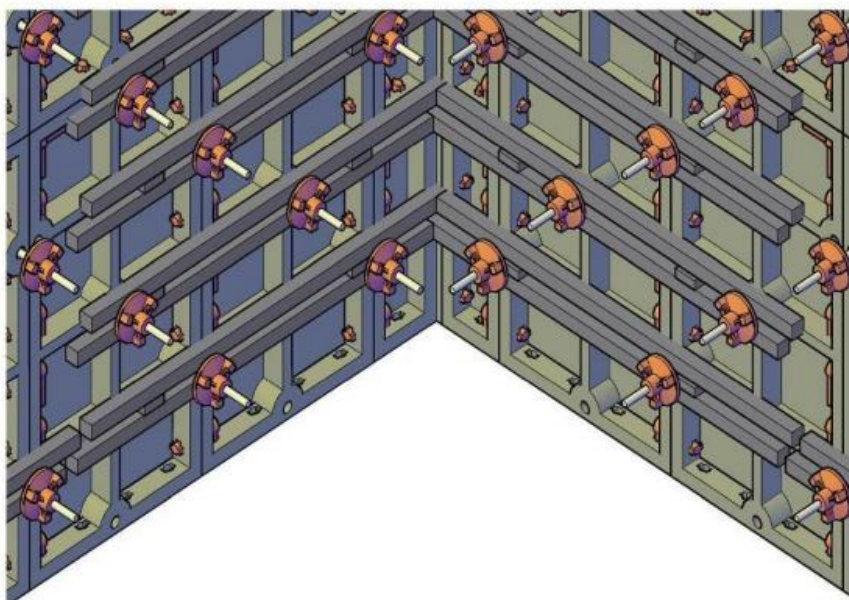

Для укрепления внутреннего угла необходимо использовать те же универсальные балки, которые используются для укрепления внешнего угла. Установка производится на каждом ряду стяжных винтов кроме последнего - верхнего ряда. Устанавливаются так же перед началом заливки.



## Варианты прямых углов.

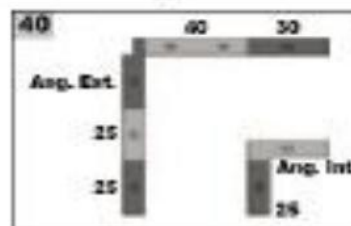
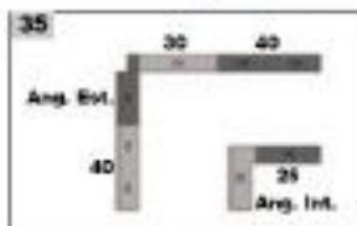
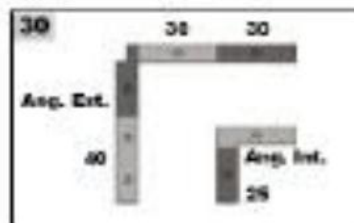
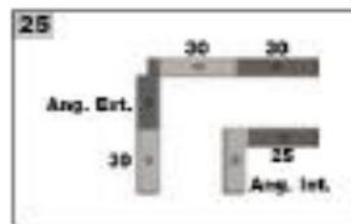
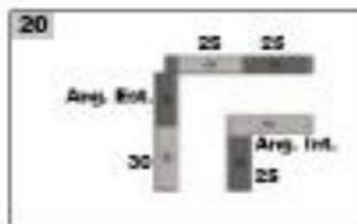
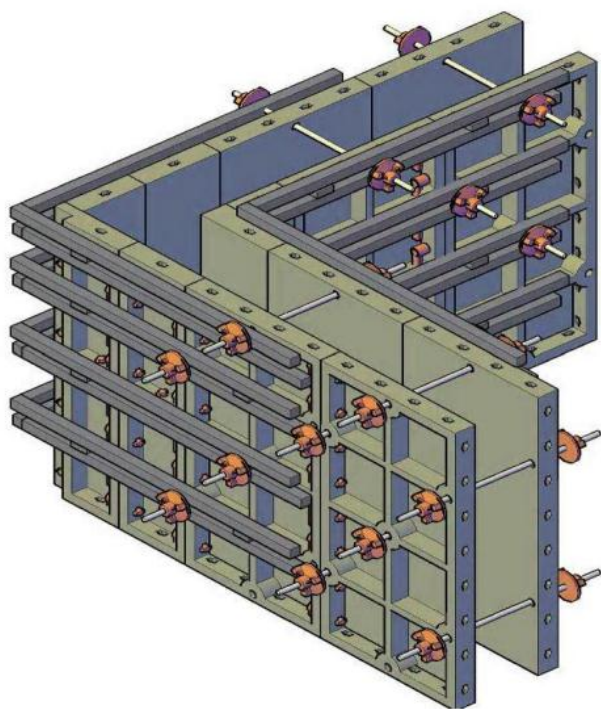

## Варианты Т-образных углов.

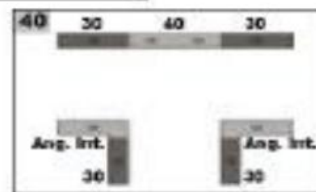
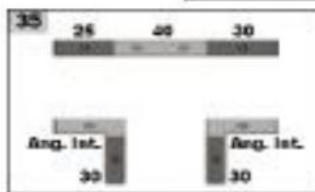
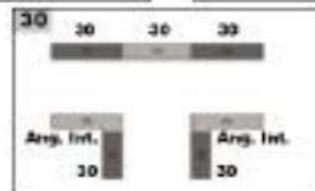
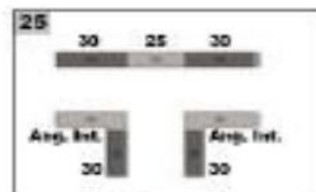
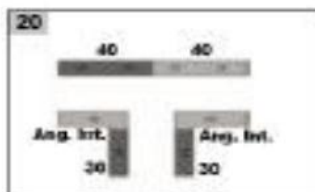
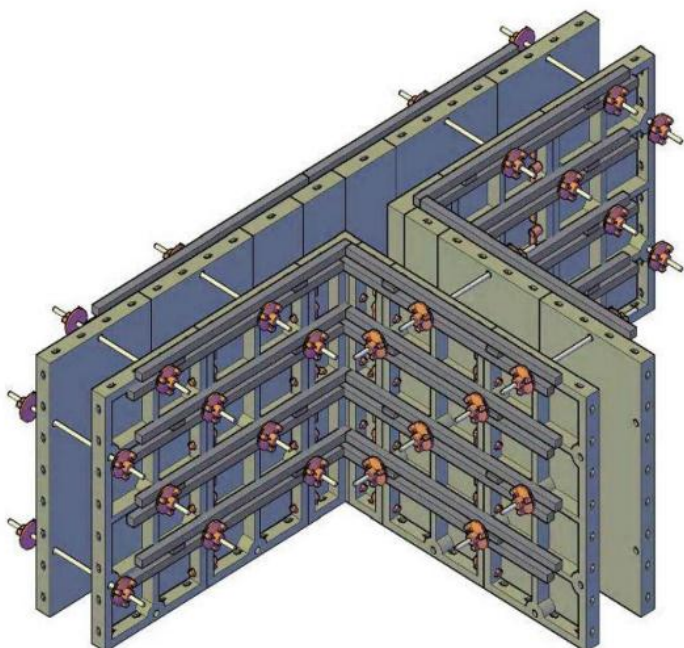



## Опалубка СТС-Бетон высотой 3м.

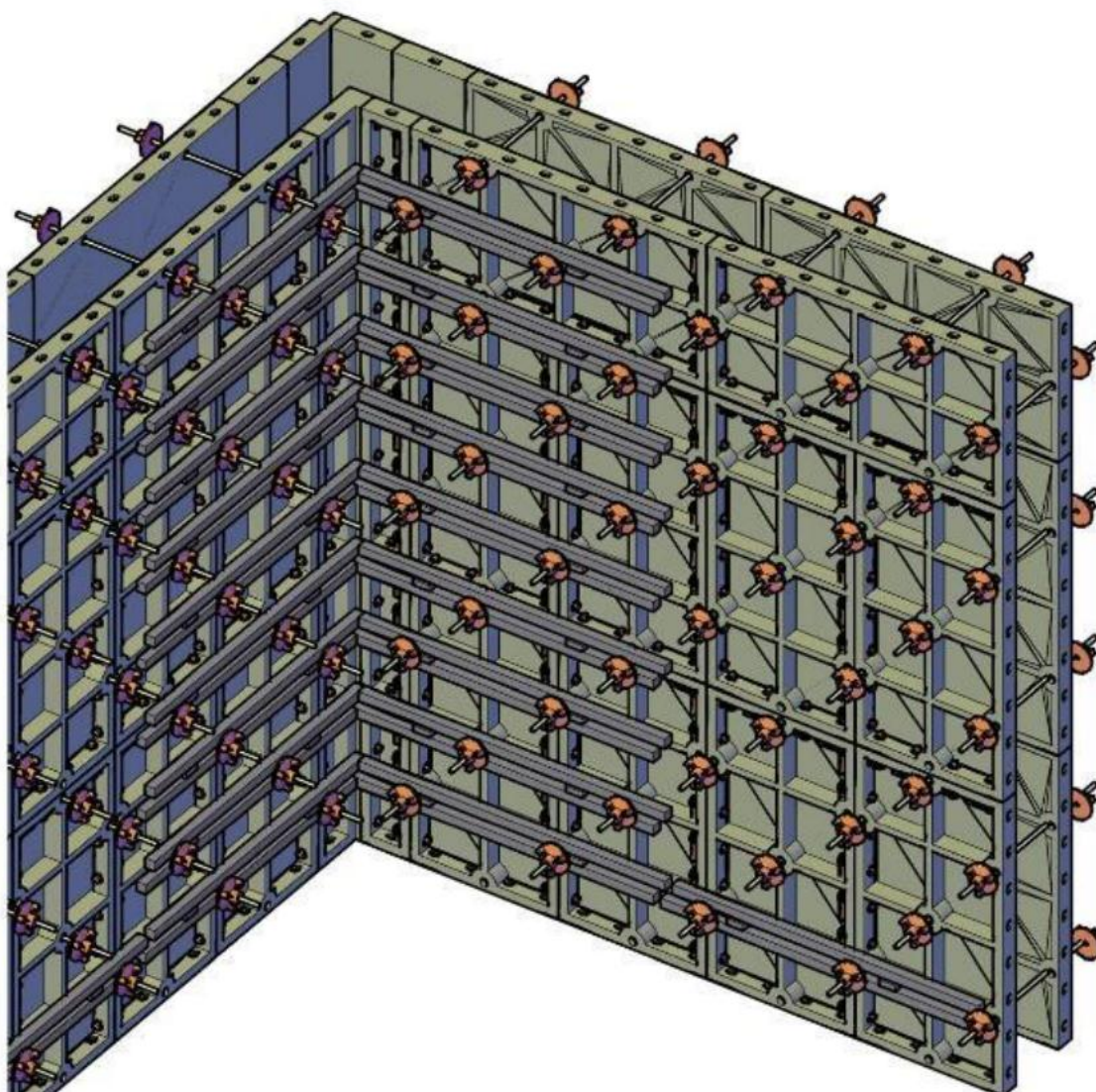

### ОСНОВНЫЕ РЕКОМЕНДАЦИИ

Правильно собирать конструкцию (везде, где есть отверстие под замок – должна стоять рукоятка). Не бросать щиты с высоты, не стучать по щитам тяжелыми предметами. При сборке верхний ряд отверстий под замок заклеить строительным скотчем во избежание попадания бетона в отверстия. Перед заливкой внимательно проверить затяжку стяжных винтов. Мыть опалубку после каждой заливки. Не держать опалубку вблизи открытого огня.